

Rio Branco-Acre, 21 de Janeiro de 2021



A
Vossa Excelência, o senhor
N. Lima
Presidente da Câmara Municipal de Rio Branco
Rua 24 de Janeiro nº 53, Bairro Seis de Agosto
CEP 69905-596 Rio Branco-Acre

Assunto: Proposta de Locação de Imóvel

Senhor Presidente,

Cumprimentando-o cordialmente, servimo-nos do presente expediente para apresentar proposta de locação de meu imóvel com dois pisos ,sito a Rua Isaura Parente, nº 990, CEP 69918-294 , esquina com Rua Canindé, Bairro Bosque, tendo em vista o interesse manifestado por esta instituição, com as seguintes condições abaixo descritas.

Valor da Locação R\$ 19.600,00 (Dezenove mil e seiscentos Reais) mensal;

Prazo: Dois Anos, com possibilidade de renovação e reajuste da forma legal.

No aguardo de suas considerações,

Atenciosamente

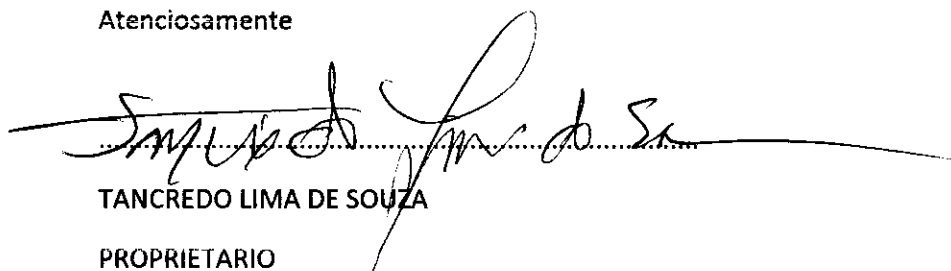

TANCREDO LIMA DE SOUZA
PROPRIETARIO

W.LUCENA CONSTRUÇÃO E SERVIÇOS LTDA.
Av. Epaminondas Jacome, 2832 – Centro – Rio Branco - Acre.
Fone Fax (068) 3224-2780 99987-8610
engo.lucena@gmail.com



MEMORIAL DESCRITIVO DE ARQUITETURA

IDENTIFICAÇÃO DO PROJETO

OBRA:	CONSTRUÇÃO COMERCIAL
LOCAL:	RUA ISAURA PARENTE- BOSQUE
ÁREA DE CONSTRUÇÃO:	1.435,00 m ²
PROPRIETÁRIO:	TANCREDO LIMA DE SOUZA



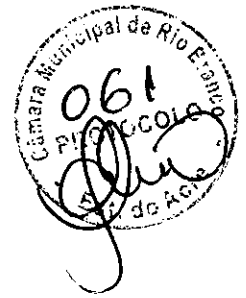

MEMORIAL DESCRITIVO DE ARQUITETURA

IDENTIFICAÇÃO DO PROJETO

OBRA: CONSTRUÇÃO COMERCIAL
LOCAL: RUA ISAURA PARENTE- BOSQUE
ÁREA DE CONSTRUÇÃO: 1.435,00 m²
PROPRIETÁRIO: TANCREDO LIMA DE SOUZA

GENERALIDADES

O memorial ora apresentado objetiva a descrição da edificação comercial de propriedade do Sr. Tancredo Lima de Souza, situada na Rua Isaura Parente, esquina com Rua Canindé, Bairro do Bosque, Primeiro Distrito de Rio Branco.

COMPREENDE:

PAVIMENTO TERREO, COMPOSTO DE:

SALÃO			
AREA	376,45	M2	
HALL DE ESCADA 1			
AREA	20,71	M2	
HALL DE ESCADA 2			
AREA	11,76	M2	
AREA TOTAL CONSTRUIDA	446,00	M2	MED . EXTERNA

PAVIMENTO SUPERIOR 1, COMPOSTO DE:

HALL DE ESCADA			
AREA	18,76	M2	
CIRCULAÇÃO			
AREA	45,81	M2	
SALA 1			
AREA	41,46	M2	
BANHO SALA 1			
AREA	3,35	M2	
SALA 2			
AREA	34,74	M2	
BANHO SALA 2			
AREA	3,11	M2	
SALA 3			
AREA	34,74	M2	
BANHO SALA 3			
AREA	3,11	M2	



SALA 4			
AREA	32,78	M2	
BANHO SALA 4			
AREA	3,21	M2	
SALA 5			
AREA	35,13	M2	
BANHO SALA 5			
AREA	3,11	M2	
SALA 6			
AREA	32,78	M2	
BANHO SALA 6			
AREA	3,21	M2	
SALA 7			
AREA	35,13	M2	
BANHO SALA 7			
AREA	3,11	M2	
SALA 8			
AREA	26,78	M2	
BANHO SALA 8			
AREA	3,21	M2	
SALA 9			
AREA	21,44	M2	
BANHO SALA 9 (PNE)			
AREA	4,17	M2	
AREA TOTAL CONSTRUIDA	494,50	M2	MED . EXTERNA
PAVIMENTO SUPERIOR 2, COMPOSTO DE:			
HALL DE ESCADA			
AREA	18,76	M2	
CIRCULAÇÃO			
AREA	45,81	M2	
SALA 1			
AREA	41,46	M2	
BANHO SALA 1			
AREA	3,35	M2	
SALA 2			
AREA	34,74	M2	
BANHO SALA 2			
AREA	3,11	M2	
SALA 3			
AREA	34,74	M2	
BANHO SALA 3			
AREA	3,11	M2	
SALA 4			
AREA	32,78	M2	
BANHO SALA 4			
AREA	3,21	M2	
SALA 5			
AREA	35,13	M2	
BANHO SALA 5			
AREA	3,11	M2	
SALA 6			
AREA	32,78	M2	
BANHO SALA 6			



AREA	3,21	M2	
SALA 7			
AREA	35,13	M2	
BANHO SALA 7			
AREA	3,11	M2	
SALA 8			
AREA	26,78	M2	
BANHO SALA 8			
AREA	3,21	M2	
SALA 9			
AREA	25,68	M2	
BANHO SALA 9 (PNE)			
AREA	4,17	M2	
AREA TOTAL CONSTRUIDA	494,50	M2	MED . EXTERNA

MATERIAIS BASICOS

FUNDAÇÕES:

As fundações são do tipo rasa tipo sapata isolada em concreto armado Fck 20,00 Mpa (mínimo).

ESTRUTURA:

Sapatas, em concreto armado conforme determina o projeto estrutural.
Cintas, em concreto armado conforme determina o projeto estrutural.
Vigas, em concreto armado conforme determina o projeto estrutural.
Pilares, em concreto armado conforme determina o projeto estrutural.
Lajes, em concreto armado conforme determina o projeto estrutural.

ALVENARIAS

Foram executadas com tijolos cerâmicos maciços ou furados em obediência às prescrições das EB. 19 e EB. 20 da ABNT.

As paredes construídas em alvenaria de tijolos cerâmicos obedecem às seguintes normas de execução:

a. As juntas horizontais são contínuas e as verticais descontínuas, com espessura máxima de 1,50 cm.

b. As diversas fiadas estão alinhadas e niveladas apresentando os painéis de paredes em perfeitas condições de verticalidade.

c. A ligação da alvenaria com paramentos de concreto foi feita com chapiscamento prévio da face do concreto, com argamassa de cimento e areia no traço 1:4.

d. Sobre os vãos das esquadrias foram executadas vergas de concreto armado com apoio mínimo de 20,0 cm para cada lado.



REVESTIMENTOS

ALVENARIAS

Todos os serviços de revestimento foram executados por pessoal especializado.

Todas as superfícies foram chapiscadas com argamassa de cimento e areia no traço volumétrico de 1:3.

As alvenarias internas e externas são rebocadas e emboçadas com argamassa de cimento e areia.

O revestimento de azulejos nos wcs é em revestimento cerâmico decorado referencia comercial ELIANE.

As fachadas são revestidas com cerâmica decorativas, referencia comercial CECRISA, assentes com argamassa de uso externo e devidamente rejuntadas.

PISOS

Após a execução do aterro interno da edificação e concluído a instalação de todas as tubulações existentes nos cômodos, foi lançada um lastro de concreto simples contendo 200 kg de cimento por metro cúbico.

Esta camada abrange toda a área e tem espessura mínima de 5,0 cm.

O contra piso foi executado com concreto estrutural Fck 18,00 Mpa no traço especificado para o mesmo.

Os pisos internos na sua totalidade são em placas de porcelanato de 45 x 45 cm de primeira qualidade, referencia comercial LIVING WH BOLD-A 1.98 PEI 5, PORTINARI.

Os degraus das escadas são em granito polido com acabamento duplo.

As soleiras, guarda corpo e parapeitos são do mesmo tipo de granito aplicados nas escadas.

COBERTURAS

ESTRUTURA METALICA

A estrutura da cobertura é do tipo tesoura em perfis metálicos, conforme determinam as normas NB – II da A. B. N. T; usando-se 14 kg / m² de ferro, conforme abaixo.

As tesouras são em chapas de ferro em perfis abaixo relacionados

U 50 x 100 x 50 # 2.66.

U 40 x 100 x 40 # 1.90.

O enterçamento em chapas de ferro em perfis abaixo relacionado.

U E 20 x 40 x 100 x 40 x 20 # 1.90.

Chumbadores em ferro mecânico $\varnothing = 5/8$ "C= 0.80m".

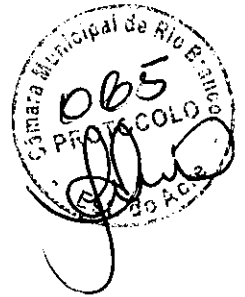

Outros:

Contraventamentos em ferro mecânico $\varnothing = \frac{1}{2}$ ".

Estrutura para fechamentos em perfis L 1 1/2 "x 1 1/2" x 1/8".

Todas as operações de escariação, furação, fresamento e ranhura, para emendas ou ligações foram feitas a maquina.

TELHAS

A cobertura é em telha galvanizada trapezoidal, e = 0,5 mm.

Para a fixação de todos os componentes da cobertura foram utilizadas peças de ferro galvanizado.

As telhas apresentam as seguintes características básicas de qualidade:

a. Regularidade de forma e dimensão.

b. Arestas finas e superfícies com ausência de trincas, bolhas e fendas.

Os serviços de telhamento foram executados por profissionais especializados, observando-se a regularidade e recobrimento adequados.

FORROS

Os forros são em lambris de madeira, tipo liso, fixos em perfis de madeira.

No pavimento térreo e superior 1 o forro é em laje de concreto revestida com textura acrílica.

INSTALAÇÕES ELÉTRICAS

A aterragem de partes metálicas não energizadas é feita para pontos de tomadas de três pólos a serem usadas para aparelhos de ar condicionado e outros que se fazem necessárias.

Os quadros de distribuição tem dispositivo para selagem da ELETROACRE, interligados entre si, sempre em cabo de cobre singelo, para 1000 V, com cores diferentes em cada fase, neutro e terra.

Os barramentos são pintados nas suas extremidades, seguindo a cor de identificação igual à cor do fio ou cabo, que por último identifica as fases, o neutro e o terra. Cada quadro de distribuição é confeccionado em chapa de aço galvanizado, dobrado, pintado com duas de mãos de tinta antiferruginosa e uma de acabamento na cor cinza, com furação nas partes laterais, superior e inferior para saída de circuitos, porta frontal com fechadura, montado interligado.

Os circuitos de iluminação são independentes dos circuitos de tomadas, mesmo em instalações com ramal de entrada monofásico.

Os pontos de iluminação são em plafonier com lâmpada fluorescente compacta.

As caixas de passagem são embutir no tamanho 4"x 2" e 4"x 4".

Os pontos de interruptor de luz são quantificados em separado e caracterizados de forma a também facilitar sua especificação.

Os pontos de tomadas são separados dos circuitos de iluminação.

O fornecimento se faz através de concessionária local ENERGISA.

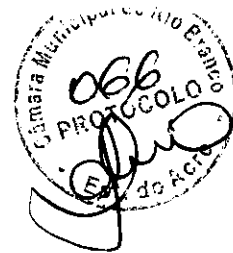

INSTALAÇÕES TELEFONICAS

São utilizados eletrodutos de PVC rígido marca, de bitolas específicas.

As eletrocalhas de dimensão de 100 x 50 mm são confeccionadas em aço com baixo teor de carbono, com acabamento pré zincado;

A cabeaço telefônica é executada com fiação de uso interno, com acabamento em Bloco Interno (BLI), fixos na prancha de madeira existente no fundo do Quadro de Distribuição, e presos por braçadeiras.

O quadro do distribuidor geral (DG) é de chapa estampado de aço com o fundo em madeira de dimensões (600 x 600 x 120)mm.

Os quadros telefônicos (QT) são de chapa estampada de aço com o fundo em madeira.

As caixas dos pontos de telefone e caixas de passagem embutidas nas paredes são em PVC.

As caixas de distribuição são do padrão TELEBRAS.

As tomadas são do tipo interno, padrão Telebrás + RJ 11 e respectivos espelhos.

INSTALAÇÕES HIDRO-SANITÁRIAS

Água

O abastecimento é feito através de concessionária local (SAERB), em reservatório semi enterrado externo e reservatório elevado com capacidade de 5.000,00 litros, sendo abastecido por bomba elétrica trifásica.

Os materiais obedecem às prescrições da EB-89277.

Foram empregadas canalizações de PVC rígido soldável, de marca TIGRE e conexões de PVC rígido, também de 1ª qualidade encontradas no mercado, com cordões e massa plástica, apresentando no final dos ensaios perfeitas condições de estanqueidade.

Esgoto

Os materiais obedecem às prescrições das normas PEB-608 e EB-S da ABNT.

As canalizações de esgoto foram executadas com os seguintes materiais:

Ramal de esgoto interno:

Tubos de PVC rígido e conexões tipo esgoto, de boa qualidade, de marcas conhecidas no mercado, junta elástica com anel de borracha, destinados às áreas internas das edificações. Caixas sifonadas, ralos grelhas e tampões em PVC.

Ramal de esgoto externo

Tubos cerâmicos, de concreto para esgoto e em PVC rígido, em áreas externas das edificações.

Caixas de inspeção de alvenaria e concreto cimentados internamente com argamassa de cimento e areia, no traço 1:3, para as tubulações em áreas externas, e o lançamento final é em rede coletora pública.

Todos os ramais de esgoto são sifonados e ventilados.



Aparelhos Sanitários

As louças são de boa qualidade, obedecida a EB-44, de marca CÉLITE, modelo AZALÉIA.

Registros e ferragens

Os registros e torneiras em sua totalidade são de bronze, de marca DOCOL, e dimensões compatíveis com o uso a que se destinam.

INSTALAÇÕES DE PREVENÇÃO E COMBATE A INCENDIOS E PANICO

Foram executadas conforme projeto aprovado no Corpo de Bombeiros Militar do Estado do Acre.

É composto de rede de hidrantes com bomba e reserva propria para combate a incendios, alarmes, extintores manuais e iluminação de emergencia e se encontram em perfeito estado de funcionamento.

INSTALAÇÕES DE ÁGUAS PLUVIAIS

Foram tomadas precauções necessárias para se evitar infiltrações em paredes e tetos, bem como, obstrução de calhas, ralos, condutores, ramais de manilhas ou redes coletoras.

Calhas

Foram executadas em concreto armado, devidamente impermeabilizada e com desnível compatível.

A largura das calhas foi dimensionada de acordo com o índice pluviométrico da região.

ESQUADRIAS

Foram empregados perfis de aço nas esquadrias externas e madeira nas internas adequados à confecção de esquadrias, no que concerne às características físicas de cada peça que finalmente constituirá os conjuntos assentados, apresentando sempre um acabamento e funcionamento satisfatório.

FERRAGENS

Cada esquadria leva o conjunto de ferragem adequado ao seu funcionamento foram empregadas fechaduras, dobradiças, e outras peças necessárias, fixadas por parafusos de fenda.

As ferragens são de primeira qualidade, de marcas conceituadas na construção civil.



PINTURAS

Os materiais empregados tem procedência de fábricas conceituadas. Foram empregados os seguintes tipos de pintura

Tinta acrílica sobre selador para exterior/ interior
Esmalte sintético nos elementos metálicos e esquadrias de madeira.
Textura sob lajes e vigas.

PAVIMENTAÇÃO EXTERNA

Os pisos externos e estacionamento receberam uma camada de concreto magro 1:3:6 (cimento, areia e brita), esta camada tem uma espessura mínima de 8 cm.

Por sobre o concreto magro, foi executada uma camada de 10 cm de concreto vassourado Fck 20 Mpa.

VIDROS

Os vidros são do tipo liso incolor, 8,00 mm nas janelas e basculantes, e 10,00 mm nas portas e guarda corpo das varandas, e foram assentes com borracha de silicone.

São usados vidros da marca BLINDEX.

MUROS E FECHAMENTOS

Os fechamentos laterais são em muro de alvenaria com altura de 2,0 m, nos fundos e poço de ventilação tem altura de 4,00 m.

PAISAGISMO

A taxa de permeabilidade do terreno está dentro do que determina o Plano Diretor de Rio Branco. Foi estabelecida através de grandes áreas nos fundos e poços de ventilação.



ESTACIONAMENTO EXTERNO

ESTACIONAMENTO PARA DEFICIENTES FÍSICOS E IDOSOS:

As vagas acessíveis para deficientes físicos deverão ter medidas de 3.70 x 5.00 m.

Serão pintadas faixa de desembarque na composição do desenho abaixo, em retângulo de 1,20 x 5,00 m com trama listrada em faixa de 10cm de largura, em tinta borracha clorada na cor amarela, 3 demãos.

Pintar símbolo internacional de acesso na cor branco sobre fundo azul, com dimensão de 170x170cm em tinta para demarcação rodoviária (Norma DNER-EM-368/2000), conforme escala gráfica abaixo – Tinta para Demarcação Viária - - INDUTIL – INTERLIGHT - cores: Branco, Azul e Amarelo; 03 demãos.

Colocar sinalização vertical composta por PLACA com símbolo de acesso e o texto: "Estacionamento EXCLUSIVO para DEFICIENTES FÍSICOS" fixada, com bordo inferior a 1,70m do piso, em suporte de tubo metálico zincado a quente de 2" chumbado no piso com concreto.

DETALHE 01 – VAGA ACESSIVEL

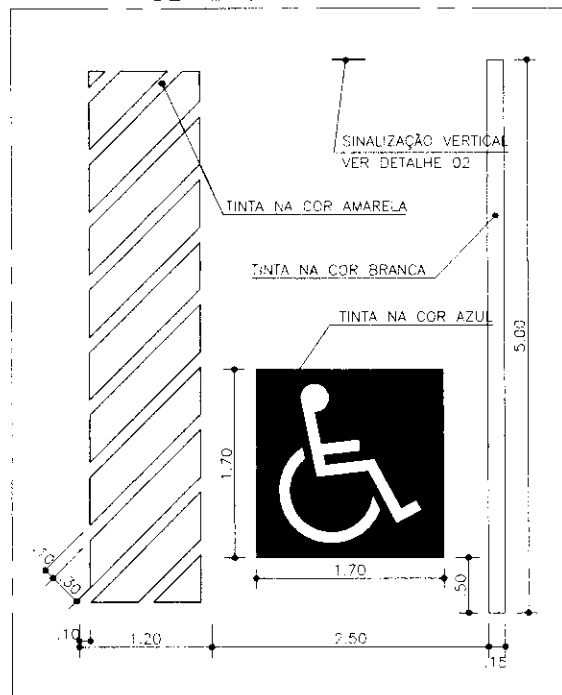

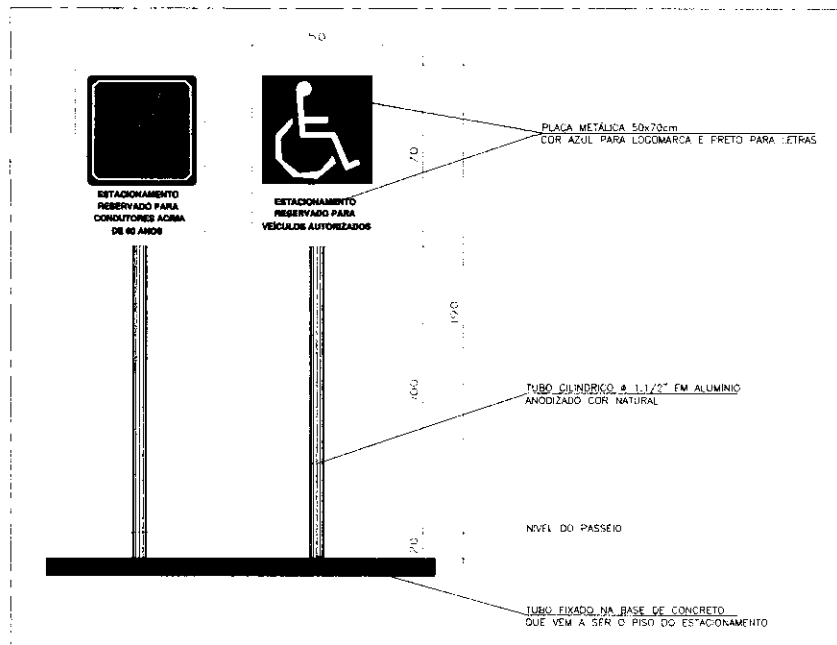
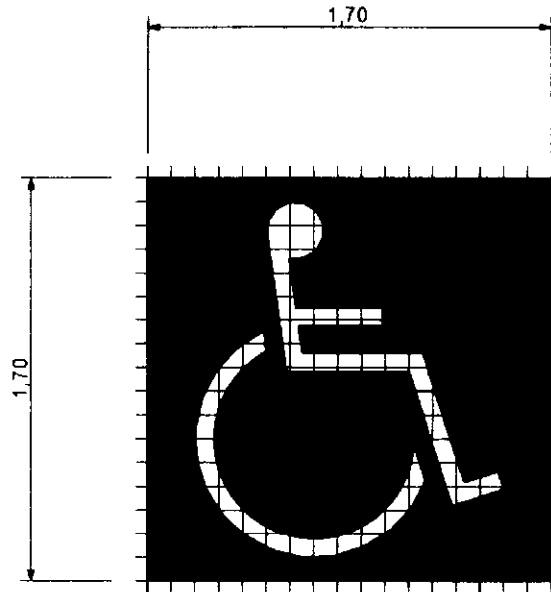

VAGA EXCLUSIVA PARA IDOSOS

As vagas acessíveis para IDOSOS deverão ter medidas de 2,50 x 5,00 m.

Será pintado o símbolo do idoso na cor branco sobre fundo azul, com dimensão de 170x170cm em tinta para demarcação rodoviária (Norma DNER-EM-368/2000), conforme escala gráfica abaixo – Tinta para Demarcação Viária – INDUTIL – INTERLIGHT - cores: Branco, Azul; 03 demãos.

Colocar sinalização vertical composta por PLACA com símbolo e o texto: "Estacionamento EXCLUSIVO para CONDUTORES ACIMA DE 65 ANOS" fixada, com bordo inferior a 1,70m do piso, em suporte de tubo metálico zincado a quente de 2" chumbado no piso com concreto.

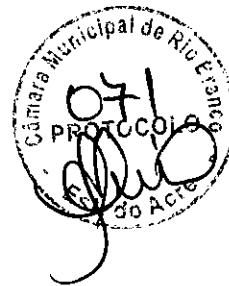

REBAIXAMENTO DE CALÇADAS:

Os rebaixamentos de calçada deverão ser pavimento com o mesmo material do passeio, largura mínima de 120cm., e inclinação máxima de 8,33%, iniciando em continuidade ao nível da sarjeta, sem nenhum ressalto ou desnível, perpendicular ao alinhamento do meio-fio e sarjeta.

Rampas laterais com inclinação máxima de 10% no alinhamento do meio-fio e ajustada aos níveis da rampa principal e da calçada, sem desníveis ou ressaltos.

O piso tátil de alerta 25x25cm deverá ser instalado a 50cm paralelo ao meio fio na parte central do rebaixamento.– cor amarelo.

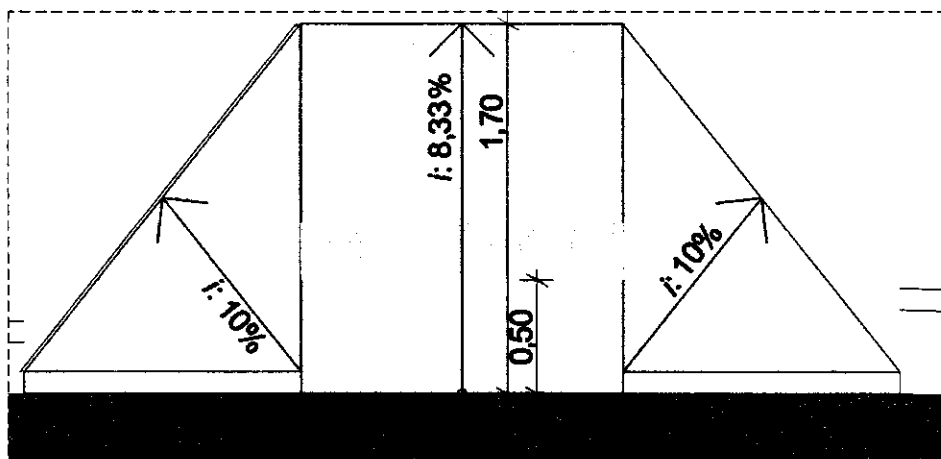

Rio Branco-AC, 25 de janeiro de 2021.



Planta baixa está anexada no processo físico, não foi possível digitalizar devido ao tamanho da folha.

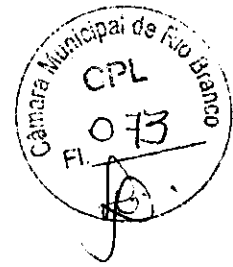

Planta baixa está anexada no processo físico, não foi possível digitalizar devido ao tamanho da folha.



CARTA DE APRESENTAÇÃO DA PROPOSTA DE PREÇO

Ao Ilustríssimo Sr. N. Lima

Presidente da Câmara Municipal de Rio Branco - Acre

Proposta de preço para aluguel de um prédio comercial, localizado na Travessa Ipanã, nº 77, Bairro Centro, de propriedade da empresa E. DE OLIVEIRA ACÁCIO, inscrita no CNPJ/MF sob nº 09.611.023/0001-07, com sede na Avenida Epaminondas Jacome Nº 3277, Sala A, Bairro Base, CEP 69.900-026, Rio Branco - Acre.

DESCRIÇÃO	QUANT.	VALOR MENSAL	VALOR TOTAL
Um imóvel comercial urbano em alvenaria, constituído de 3 (três) pavimentos, com cobertura em telhas de amianto, esquadrias de amianto, esquadrias de alumínio, madeira e ferro, 3º piso com cobertura em PVC, piso em cerâmica, recém reformado, pintado, com as seguintes características: Salas: 22 (salas); Banheiros: 13 (treze); Copa; Cisterna com capacidade 17.000,00 Litros (dezesete mil litros), com bomba, poço, caixa d'água com capacidade 5.500 Litros (cinco mil e quinhentos litros); área construída de 730,00 m² (setecentos e trinta metros quadrados); estacionamento: 03 (três) com capacidade para aproximadamente 90 (noventa) carros, todo pavimentado em tijolos; rede de energia elétrica, iluminação pública e telefônica; rede de água e esgoto; rede de transporte urbano, área valorizada; área de topografia plana; área comercial, etc.	01	R\$ 18.000,00	R\$ 18.000,00

Obs. Durante os 12 (doze) primeiros meses valor de R\$ 18.000,00 (dezoito mil reais).

Índice de correção: IGP-M Positivo.

Duração mínimo do contrato: 12 (doze) meses

Rio Branco - Acre, 21 de janeiro de 2021

E DE OLIVEIRA ACÁCIO
Roberto Cavalcanti de Aquino

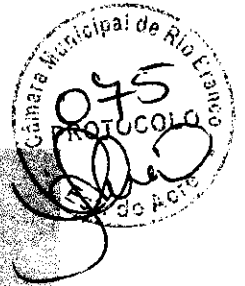

Livro 898
Folha 030

ESCRITURA PÚBLICA de INCORPORAÇÃO de CAPITAL,
que trata, como outorgante incorporador, **ELBER DE OLIVEIRA ACÁCIO**, e como outorgada incorporada, **E. DE OLIVEIRA ACÁCIO**, na forma abaixo declarada:

SABIAM quanto aos públicos instrumentos de Escritura virem que no ano de dois mil e oito (2008), aos 17 (dezoito) dias do mês de julho, nesta Serventia que se acha instalada na Avenida Getúlio Vargas, 28, Ed. Padre André, Tijucas, Centro, perante mim, Tabelião Substituto, compareceram partes entre si, justas e contratadas, a saber: de um lado, como OUTORGANTE INCORPORADOR, **ELBER DE OLIVEIRA ACÁCIO**, brasileiro, solteiro, contador, portador do RG nº 056.690-SSP/AC, CPF/MF nº 058.295.002-30, domiciliado nesta cidade e residente na Avenida Epaminondas Jácome nº 3227; e de outro lado, como OUTORGADA INCORPORADA, **E. DE OLIVEIRA ACÁCIO**, firma individual, situada nesta cidade à Avenida Epaminondas Jácome, sala 3277-A, Bairro Centro, inscrita no CNPJ/MF sob nº 09.611.823/0001-07, neste ato representada por seu Proprietário, **ELBER DE OLIVEIRA ACÁCIO**, já acima qualificado; Os presentes conhecidos entre si, reconhecidos por mim Tabelião Substituto, à vista dos documentos pessoais apresentados, do que dou fé. Estão, pelo outorgante incorporador me foi dito que é senhor e legítimo proprietário do seguinte imóvel a seguir descrito: Um lote de terra urbana situado na Rua João Donato nº 66, bairro Centro, neste Município e Comarca, medindo 13,40m de frente, 44,00m do lado direito, 50,68m do lado esquerdo e 17,70m nos fundos, correspondentes a 737,07m², limitando-se pela frente com a Rua João Donato; pelo lado direito com a ref. Cadastrel nº 1.003.0162.0077.001; pelo lado esquerdo com a ref. Cadastrel nº 1.003.0162.0052.001; e pelas fundos com a Tran. Iguazú de Propriedade de Elber de Oliveira Acácio, inscrita em seu documento registrado na matrícula nº 3246, à fl. 01 de Livro 82, da 1ª Serventia do Registro de Imóveis desta Comarca. Que, possuindo o imóvel acima descrito e constituído, com todos os seus benefícios, Rvo e desembaraço de quaisquer ônus, débitos, dívidas, litígios, contestações, gravames judiciais ou extrajudiciais, por este instrumento e melhor forma em direito, e por ser ele, Outorgante Incorporador, sócio proprietário da firma incorporada, resolve incorporar ao Capital da Outorgada Incorporada, o imóvel aqui descrito, pelo preço certo ajustado de R\$ 40.000,00 (quarenta mil reais); Que declara incorporar ao patrimônio da Outorgada Incorporada o bem objeto desta escritura, transmitindo à incorporada toda posse, domínio, direito e ação que tinha sobre o mencionado bem, para que dela a Outorgada Incorporada, use, goze e disponha livremente como seu que fica sendo, obrigando-se o Outorgante Incorporador, por si e seus sucessores, a fazer esta, sempre boa, firme e valiosa, respondendo pela evicção de direito quando chamados à autoria. Em seguida, pela Outorgada Incorporada **E. DE OLIVEIRA ACÁCIO**, através de seu representante legal, me foi dito que aceitava a presente escritura em todos os seus expressos termos, obrigando-se complementar o respectivo instrumento contratual que já se acha arquivado na Junta Comercial deste Estado, conforme consta do aludido ato de inscrição número 20050649070. A presente escritura está isenta do IMPOSTO DE TRANSMISSÃO INTER VIVOS - ITBI, nos termos do artigo 59, IV, da Lei Estadual nº 1.128/93. **CERTIDÃO NEGATIVA DA PREFEITURA MUNICIPAL DE RIO BRANCO** - Será apresentada ao Oficial do Cartório de Registro de Imóveis Competente na ocasião do registro. Assim o Atestaram e dou fé, me podiram que fosse lavrada esta escritura, a qual feita e lida sendo lida, acharam conforme, outorgam e assinam, dispensando as testemunhas em consonância com o art. 215, parágrafo 5º do Código Civil Brasileiro. (AA) MARIA DE LOURDES DIÓGENES GARCIA, Tabelião Substituto - **E. DE OLIVEIRA ACÁCIO** - **ELBER DE OLIVEIRA ACÁCIO** - Eu, *Maria de Lourdes Garcia* Tabelião Substituto, lavrei a presente escritura, conferi, subscreevi, e atesto com as partes, assinando o ato. Paguei os emolumentos no valor de R\$ 700,00 (setecentos reais). DOCUMENTO VÁLIDO SOMENTE COM O SELO DE AUTENTICIDADE, CONFORME INSTRUÇÃO NORMATIVA N. 37082.

Câmara Municipal de Rio Branco
 076
 PROTOCOLO
 2008

[Handwritten signature]

[Handwritten signature]

[Handwritten signature]



1ª Seção de Registro de Imóveis
 Rio Branco - Acre
 Matrícula nº de Matrícula
 Registradora

1ª Seção de Registro de Imóveis
 Comarca de Rio Branco - Acre
 Título Aparentado nº: 1028
 Promovido sob o nº 42.224
 do Lt. 141 do Livro nº 14
 Rio Branco - Acre 07 / 08 / 2008
 Registradora

Registrado sob nº 47.224 do Lt. 81
 do Livro de Registro Geral nº 42.224
 Rio Branco - Acre 07 / 08 / 2008
 Registradora

CERTIDÃO
 Certifico e dou fé que foram recebidos os
 emolumentos no valor de R\$ 255,90
 Em 07 / 08 / 2008

Câmara Municipal de Rio Branco
077
PROT. COLO
15/09/2011

PODER JUDICIÁRIO DO ESTADO DO ACRE
Vara de Orçãos e Despesas do Município de Rio Branco

Ação n.º 000002-02.2011.8.07.0001
Classe Inventário
Requerente Roberto Cavalcante de Aquino
Inventarante Sílvia de Oliveira Azeite

TERMO DE COMERCIO DE INVENTARIANTE

Em 05 de outubro de 2011, nesta cidade e Rio Branco, Estado do Acre, compareceu o(a) inventariante: Roberto Cavalcante de Aquino, Rodovia AC-48, Km 16, 6808, Assentamento Banfeia - CEP 69990-000, Rio Branco-AC, CPF 045.614.142-16, RG 32428 SSP/AC, tel. (68) 3231-6405/9999-1962/9984-3205, sendo por este informado que vem, nos termos da Lei e de acordo com a Decisão prolatada às fls. 22, firmar o compromisso de inventariante, assumindo a obrigação de exercer a função e atribuições previstas nos artigos 991, 993, com as observações do artigo 995, todos do Código de Processo Civil.

E, para constar, foi determinada a lavratura do presente termo. Eu, João Nogueira de Costa, Auxiliar Judiciário o digital, e Eu, *[assinatura]* Maria Leília Lima de Silva, Auxiliar Judiciário o conferi e subscrevi.

[assinatura]
Luiz Vítorio Gamoler
Juiz de Direito

[assinatura]
Roberto Cavalcante de Aquino
Inventariante